

BRIGG WALL XS Wandleuchten

Wall Lamps

Mehrfach designprämiert, hier die kleine Wandversion des BRIGG-Leuchtensystems. Ausführungen in 12 V oder 230 V und in Power LED-Technik stehen hier zur Auswahl. Die drehbaren Ausführungen sind stufenlos drehbar und einseitig abstrahlend, die starren Ausführungen strahlen zweiseitig nach oben und unten. Die Montage erfolgt direkt auf die Wand oder Schalterdose. Als Zubehör sind Einbaudosen mit Trafo (ZLD) oder LED-Netzteil (ZLL) verfügbar. Der Abstand der Befestigungsschrauben ist passend auf Schalter- bzw. Hohlwanddosen.

Awarded many design prizes, here is the wall version of the BRIGG lighting system. The range includes designs for different types of bulb in 12 V or 230 V (120 V) and in power LED technology.

Rotating version, radiating light in one direction only, or rigid version, radiating light up and down to both sides.

US only: square canopy for use with single gang box included.

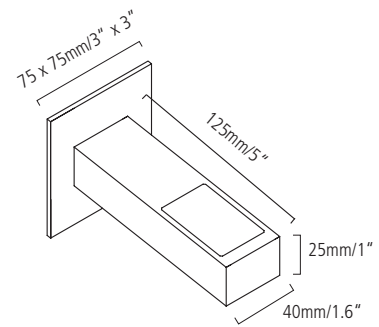

12 V Version

starr / rigid

WBA [] [] [] []

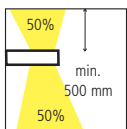

drehbar / rotatable

WBB [] [] [] []

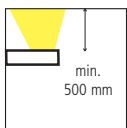

Leuchtmittel / Lamps

[]	QFLP 9 QFLP 12	12 V max. 50 W	G4 GY 6,35
-----	-------------------	----------------------	---------------

230 V Version

starr / rigid

WBC [] [] [] []

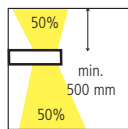

drehbar / rotatable

WBD [] [] [] []

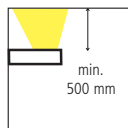

Leuchtmittel / Lamps

[]	Halopin G9	QT- 14	230 V max. 60 W	120 V max. 60 W
-----	---------------	-----------	-----------------------	-----------------------

LED Version

drehbar / rotatable

WBD [] [] [] [] **LED**

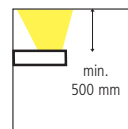

Leuchtmittel / Lamps

Power LED	350 mA	3x1,2 WATT	2700 Kelvin	630 cd
--------------	-----------	---------------	----------------	-----------

Farben / Colors

MWS **MSW** **MAS**

IP 20

Einbaudose Junction box

ZLD Halogen Version
Inkl. Trafo / incl. transformer

ZLL LED Version)
Inkl. Netzteil / incl. driver

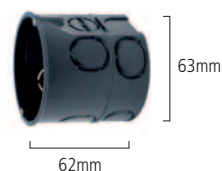

Schutzglas Cover glass

ZLC **G S A**

Schutzglas mit Edelstahlrahmen
zu 12-230 V Version
Cover glass with stainless steel frame



iF Design Award
iF Öko Design Award

Design: Hans Vetter +
Peter Steng